



2012年2月完成例(石川県**邸様)

- びくともしない8層フルフレーム** 各スクエアーが独立した枠組みで大人がゆずぶっても微動だにしないフレームです。
- 10mmの中空ポリカネードを使用** 軽量性・耐衝撃性、耐候性・採光性に優れながら 使用温度は-40℃から+120℃までと広い。
- 外壁は、簡単に取外しお掃除も簡単** サンドイッチで挟まれる中空ポリカネードは、横方向穴位置によってはさまれているので穴にボルトが入っている限り外壁材が飛ばされることはありません。軽く手で絞める程度でおさまっているので簡単に外してお掃除も簡単です。
- フルオーダーでビッグリサイズ** 今回のお客様は、遮光性と耐久性にこだわりがありました。また、単に明り取りのために普通使われる波板などを使用したくないとのご要望でした。当社も今回の外壁材の使用にあたりご提案させてもらい、楽しい仕事が出来ました。

鉄骨金物ガレージ修理作成事業 特許仏壇洗浄事業

仏壇洗浄石川 検索 山本工作所

ご連絡は、担当者090-9769-7448までお願いします。
お見積りご相談無料



2012年2月完成例(石川県**邸様)

- びくともしない8層フルフレーム** 各スクエアーが独立した枠組みで大人がゆずぶっても微動だにしないフレームです。
- 10mmの中空ポリカネードを使用** 軽量性・耐衝撃性、耐候性・採光性に優れながら 使用温度は-40℃から+120℃までと広い。
- 外壁は、簡単に取外しお掃除も簡単** サンドイッチで挟まれる中空ポリカネードは、横方向穴位置によってはさまれているので穴にボルトが入っている限り外壁材が飛ばされることはありません。軽く手で絞める程度でおさまっているので簡単に外してお掃除も簡単です。
- フルオーダーでビッグリサイズ** 今回のお客様は、遮光性と耐久性にこだわりがありました。また、単に明り取りのために普通使われる波板などを使用したくないとのご要望でした。当社も今回の外壁材の使用にあたりご提案させてもらい、楽しい仕事が出来ました。

鉄骨金物ガレージ修理作成事業 特許仏壇洗浄事業

仏壇洗浄石川 検索 山本工作所

ご連絡は、担当者090-9769-7448までお願いします。
お見積りご相談無料





















Panasonic







Panasonic













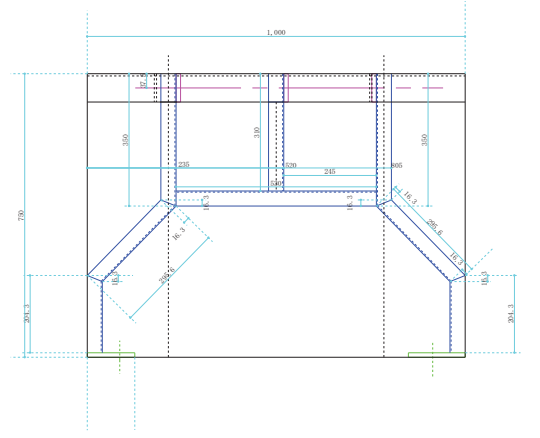
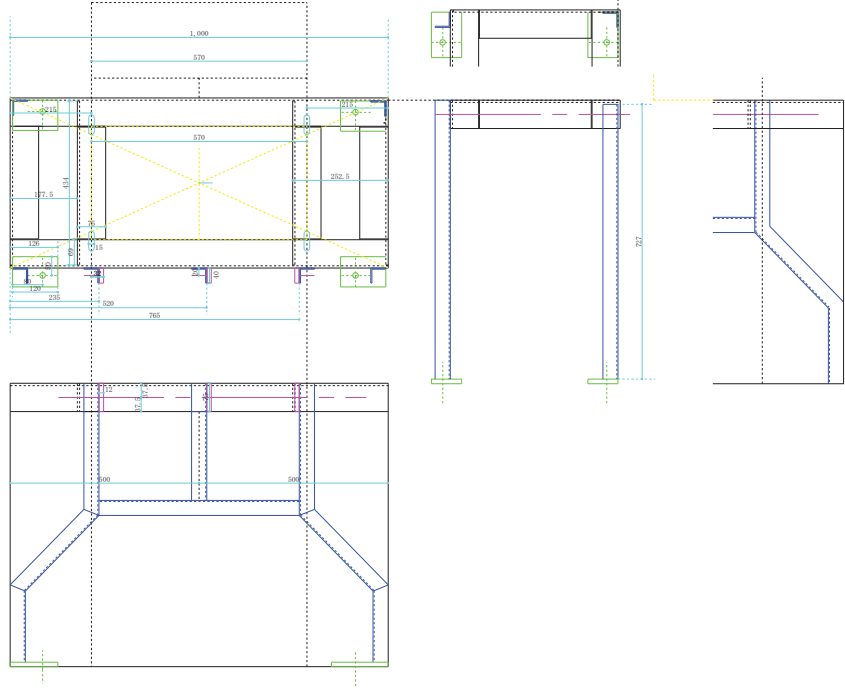

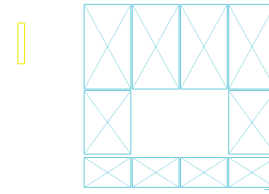
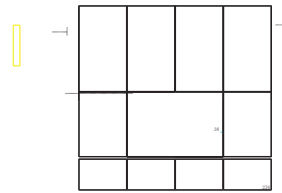
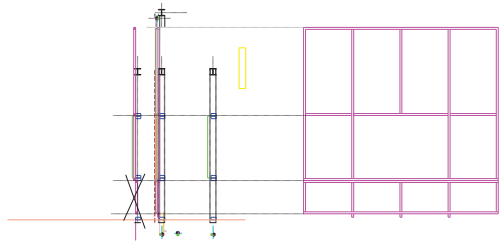
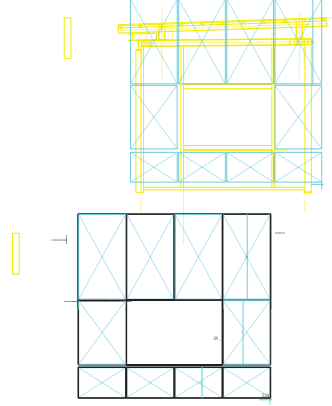
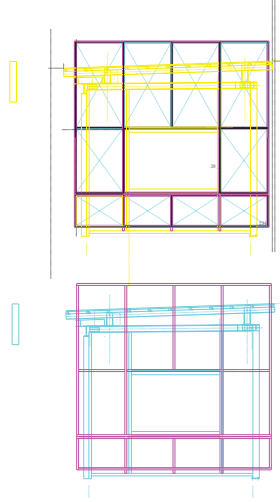

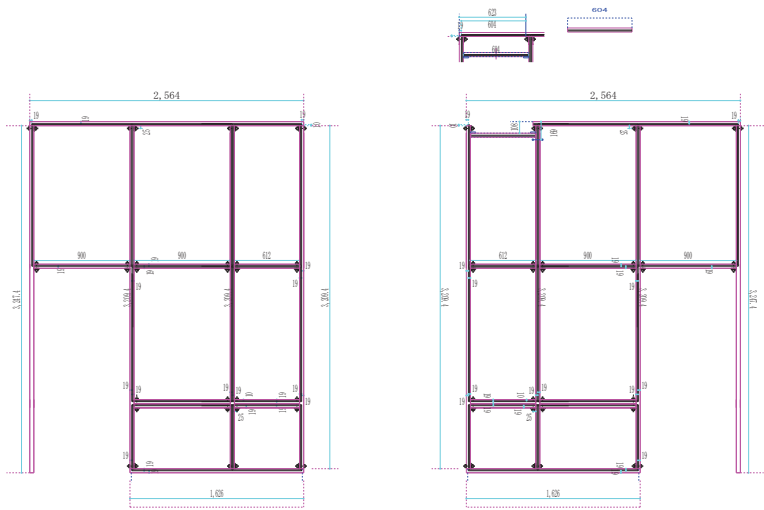

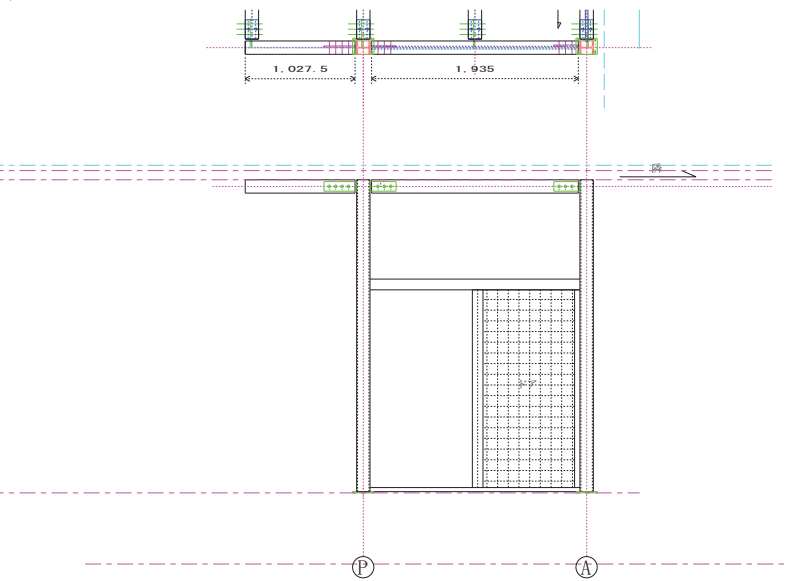
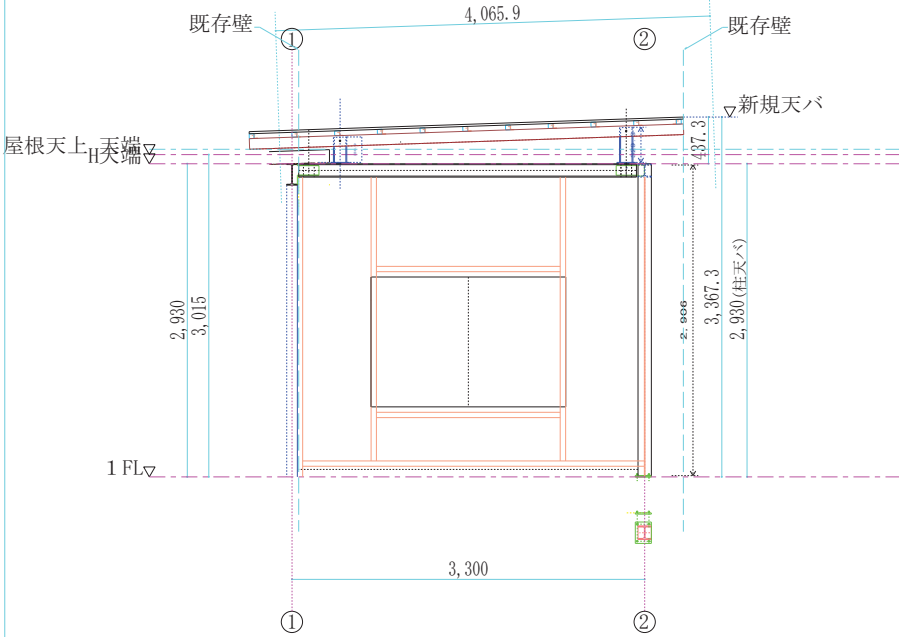
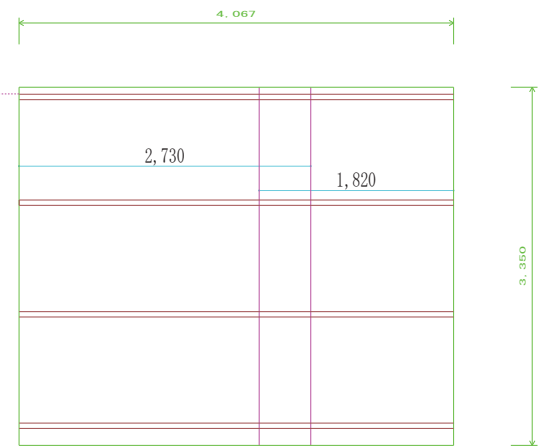
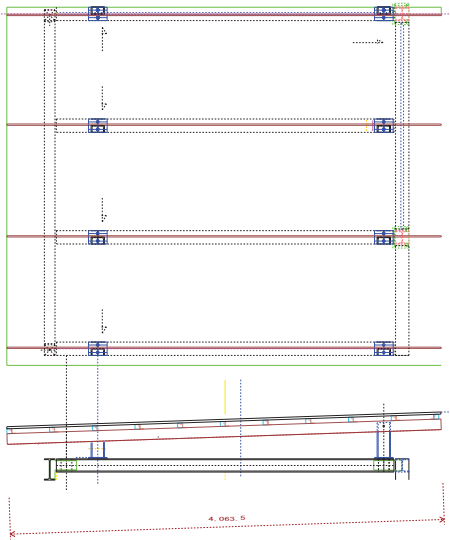
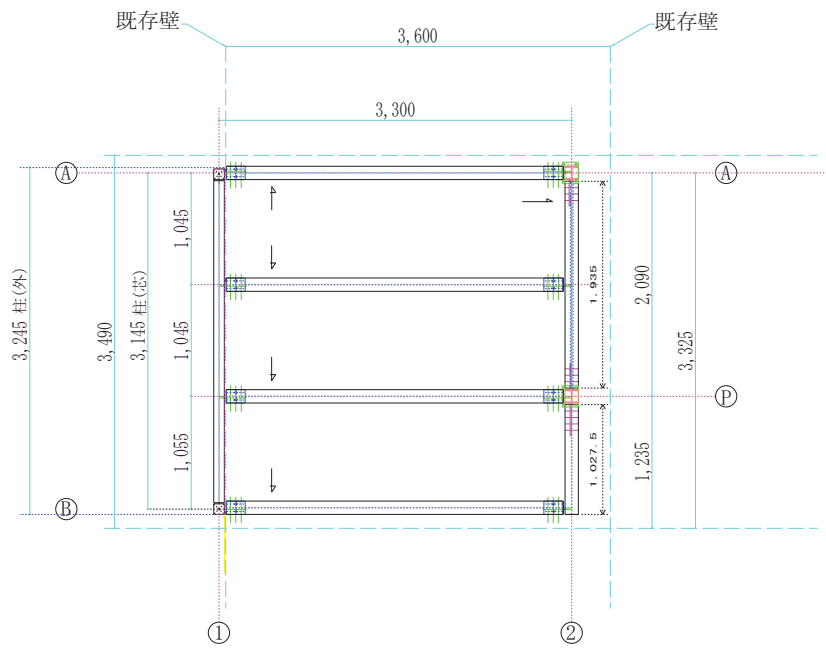

設計図				設計・整理 山本工作所	
H	年	12月	5日	設計番号	平石川県金沢市三池町4-3-2番地
H	修正	年	月	日	TEL (076) 251-1947
委託箇所	△	年	月	日	FAX (076) 251-7521
尺					山本工作所
縮	1/50				承
尺	心				製
					図

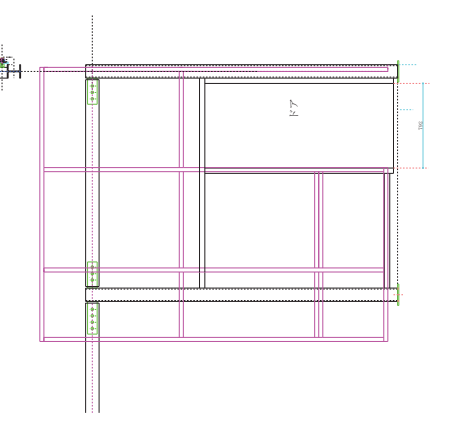
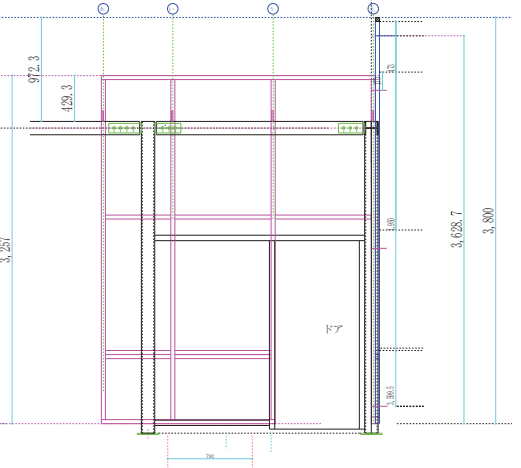
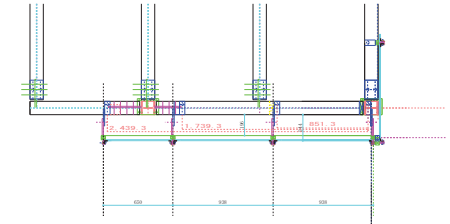
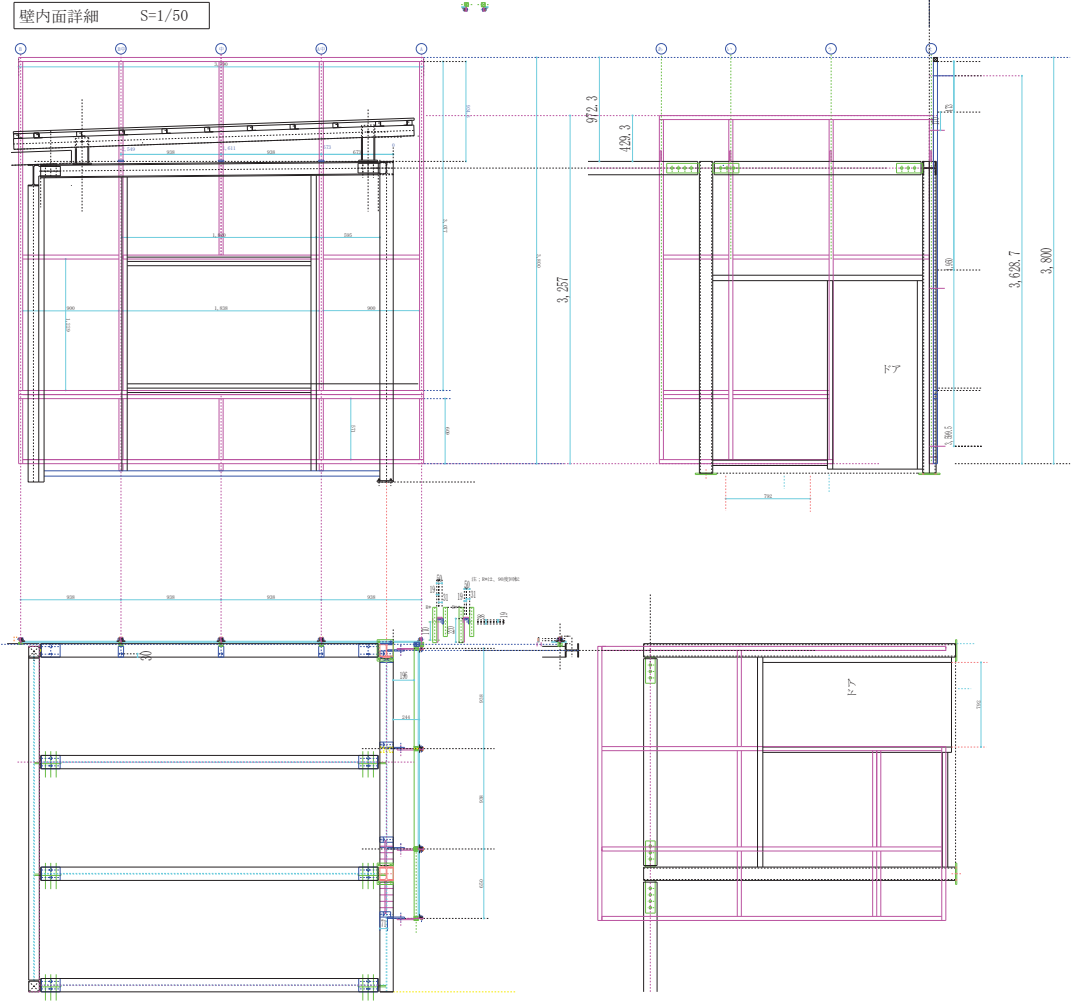
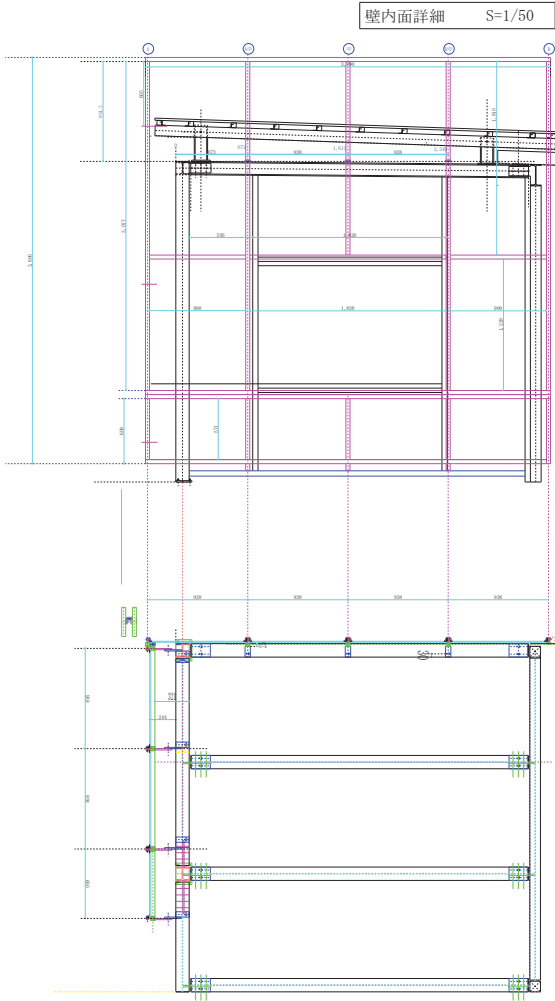

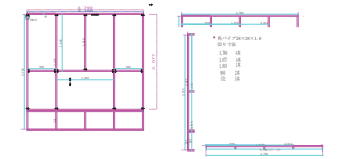
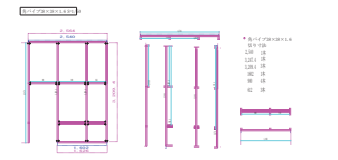

Beam	Reinforcement	Length	Quantity
B1	12	3000	12
B1	14	3000	12
B1	16	3000	12
B1	18	3000	12
B1	20	3000	12
B1	22	3000	12
B1	25	3000	12
B1	28	3000	12
B1	32	3000	12
B2	12	4000	12
B2	14	4000	12
B2	16	4000	12
B2	18	4000	12
B2	20	4000	12
B2	22	4000	12
B2	25	4000	12
B2	28	4000	12
B2	32	4000	12

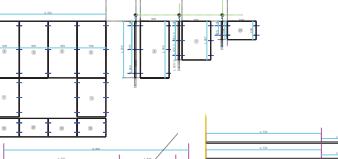

Beam	Reinforcement	Length	Quantity
B1	12	3000	12
B1	14	3000	12
B1	16	3000	12
B1	18	3000	12
B1	20	3000	12
B1	22	3000	12
B1	25	3000	12
B1	28	3000	12
B1	32	3000	12
B2	12	4000	12
B2	14	4000	12
B2	16	4000	12
B2	18	4000	12
B2	20	4000	12
B2	22	4000	12
B2	25	4000	12
B2	28	4000	12
B2	32	4000	12

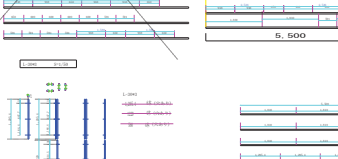

Beam	Reinforcement	Length	Quantity
B1	12	3000	12
B1	14	3000	12
B1	16	3000	12
B1	18	3000	12
B1	20	3000	12
B1	22	3000	12
B1	25	3000	12
B1	28	3000	12
B1	32	3000	12
B2	12	4000	12
B2	14	4000	12
B2	16	4000	12
B2	18	4000	12
B2	20	4000	12
B2	22	4000	12
B2	25	4000	12
B2	28	4000	12
B2	32	4000	12

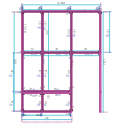
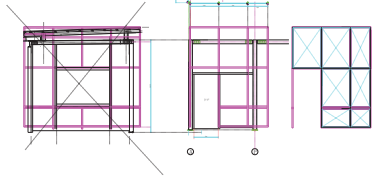
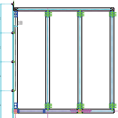
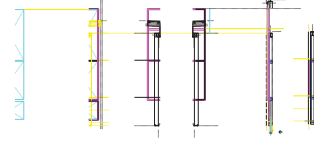
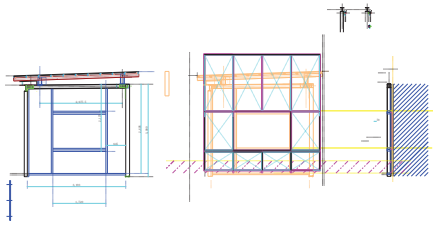
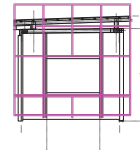
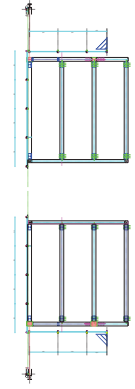
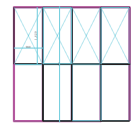
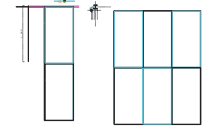
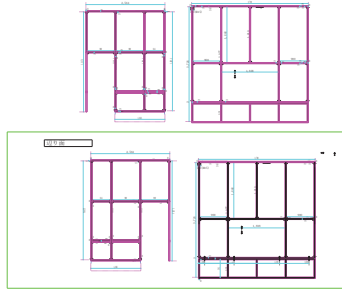
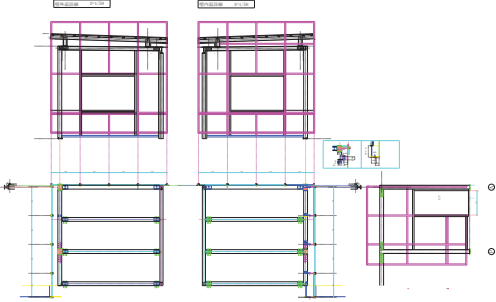
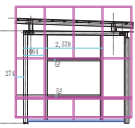
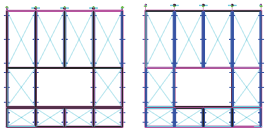
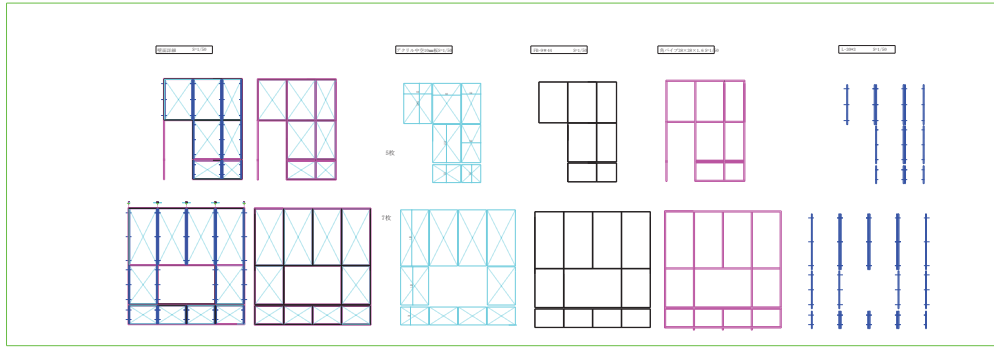

5,500